

Produtos para Indústria Metalúrgica

A Tantal dedica-se à produção de peças de carboneto de tungstênio (metal duro) para abastecer a indústria metalúrgica, petrolífera e de gás, mineração e madeireira.

Somos atualmente o único fabricante na América Latina de matérias-primas para esta indústria (Carboneto de tungstênio metálico, Cobalto e Carboneto de Tântalo) e o maior fabricante de peças de carboneto de tungstênio da América Latina.

Com 65 anos no mercado, temos uma vasta experiência no mercado internacional. Durante 30 anos, exportamos mais de 50% de nossa produção para o Brasil, México, Colômbia, Índia, Chile, Equador, Bolívia, Itália e Espanha.

O foco de exportação de nossos negócios nos exigiu o desenvolvimento e a aplicação de métodos e processos que garantam a qualidade e preços globalmente competitivos.

Possuímos um Sistema de Qualidade certificado ISO 9001 e um Sistema de Gestão Ambiental certificado ISO 14000. Há 10 anos, emitimos nosso Relatório de Sustentabilidade seguindo as diretrizes da GRI IV (Global Reporting Initiative).

Temos um laboratório completo de análise e controle de qualidade que garante que nossas peças atendam às especificações solicitadas pelo cliente. Também permite o desenvolvimento de novas composições de metal duro para diferentes aplicações.

A Tantal é especializada na fabricação de peças para Indústria Metalúrgica. Nosso forte é a fabricação de peças especiais de acordo com o projeto geométrico exigido pelo cliente.

Blanks especiais de carboneto de tungstenio

Qualidade, flexibilidade, adaptação e agilidade às necessidades dos nossos clientes são as características que nos diferenciam, com destaque na fabricação de peças especiais de carboneto de tungstênio conforme o desenho fornecido pelo cliente, em qualidades especiais de acordo com a aplicação, em pequenos lotes e com um rápido prazo de entrega.

Trabalhamos junto aos nossos clientes desenvolvendo de maneira conjunta o desenho para a produção já na geometria da peça semi-acabada, que permite melhorar a produtividade do processo de acabamento do produto, baixando custos e tempo de processo.

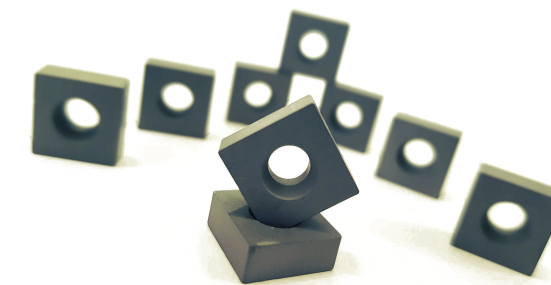

Os desenhos especiais são nossa especialidade

As necessidades na aplicação do metal duro crescem ano após ano, esta crescente se deve aos desenvolvimentos de novas características como classes e geometrias que permitam velocidades e avanços maiores e menor desgaste nos processos de usinagem.

A Tantal desenvolveu classes especiais para cada sector da indústria e investe em ferramental específico para atender a necessidade particular de cada cliente.

Fabricamos a Matriz do blank com as medidas e geometria que o cliente necessita.

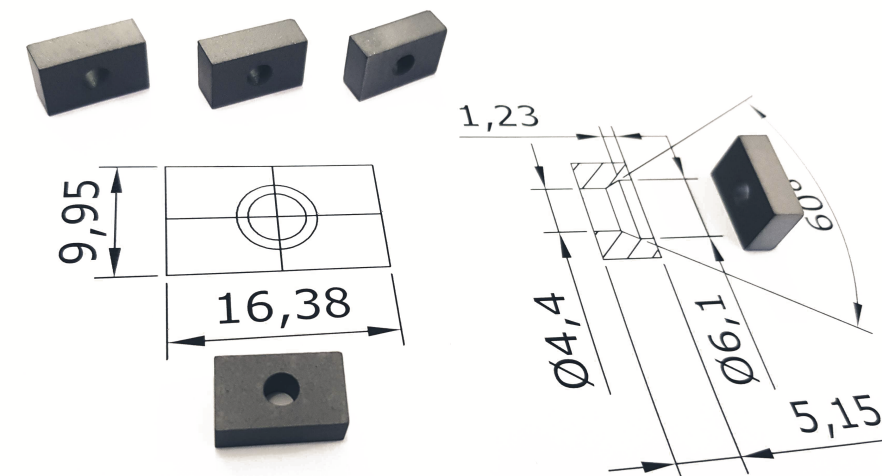

Clases

Contamos com a capacidade de desenvolver qualidades exclusivas para necessidades específicas de aplicações solicitadas por nossos clientes.

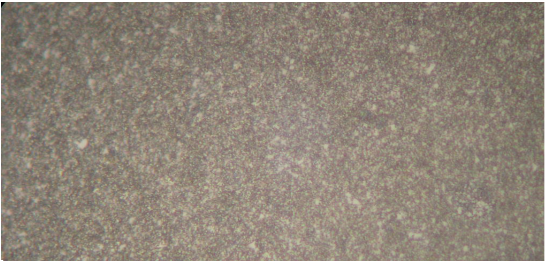
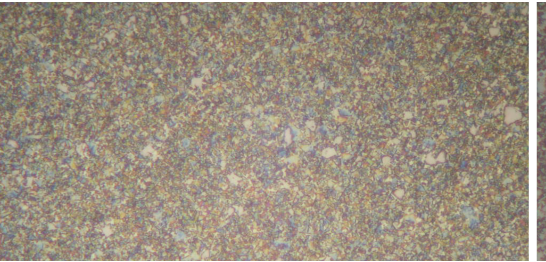
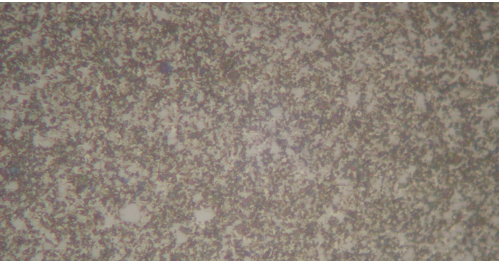

	TH - 10 MICRO	TH - 20 MICRO	TS - 40	TSM - 30 K
				
Co %	6,00	10,00	12,50	10,50
TiC+TaC+NbC %	0,40	0,40	9,80	14,20
Tamanho do grão	Fino	Fino	Fino	Fino
Resistência à corrosão	Não	Não	Não	Não
Resistência à temperatura	Não	Não	Sim	Sim
Dureza HV 3	1750	1650	1475	1520
Dureza MN*m2/3	9,6	12,1	11,6	11,1

Prazos de entrega

- 5 dias de tempo de fabricação
- + 7 dias de envio para exportações para a Europa
- + 5 dias para envio para exportações para a América Latina

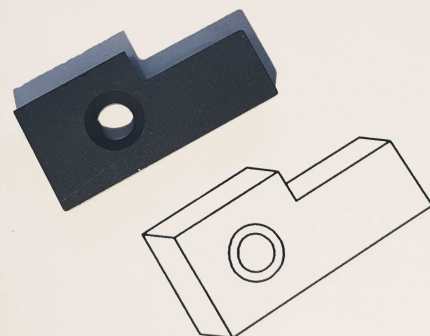
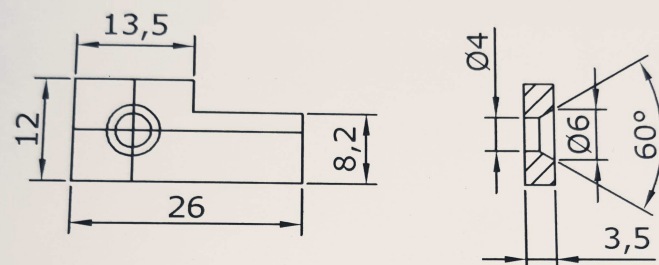

Possuímos uma equipe técnica e comercial que permite realizar o processo de desenho e cotação de maneira ágil e rápida.

www.tantal.com.br

Sustentabilidade

Estamos comprometidos com a sustentabilidade através de um processo de produção de Economia Circular..

Acesse nosso site para baixar os relatórios de sustentabilidade



E saber nossa Política de Minerais de Conflito

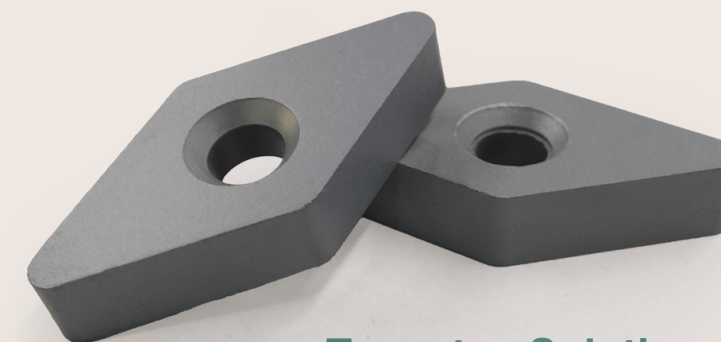

Tungsten Solutions®

